

Akumulator wykonany jest w technologii AGM - elektrolit uwięziony jest w separatorach z włókna szklanego o dużej porowatości. Eliminuje to niebezpieczeństwo wycieków i umożliwia pracę w dowolnym położeniu (oprócz zaciskami do dołu). Akumulator posiada samouszczelniające się zawory, które nienowocześnie zapobiegają powstawaniu nadmiernego ciśnienia w ogniwie (VRLA). Ze względu na swoje zalety takie jak szczelność, bezobsługowość, mała oporność wewnętrzna i wydłużony okres użytkowania, akumulatory serii EP zostały wybrane jako podstawa systemów zasilania awaryjnego.



### DANE TECHNICZNE

Napięcie znamionowe	6 V	
Pojemność znamionowa	12 Ah / C <sub>20</sub>	
Ilość ogniw	3	
Technologia	AGM	
Czas żywotności projektowana	6-9 lat w 20°C*	
	5 lat w 25°C	
Wymiary	wysokość	100,0 mm
	długość	151,0 mm
	szerokość	50,0 mm
Waga	~1,98 kg	
Pojemność w 25°C	20h 600mA @ 1,75V/ogn.	12,0 Ah
	10h 1400mA @ 1,75V/ogn.	11,4 Ah
	5h 2040mA @ 1,75V/ogn.	10,2 Ah
	1h 7866mA @ 1,60V/ogn.	7,87 Ah
Dopuszczalny zakres temperatury otoczenia	podczas ładowania	0°C ~ 40°C
	podczas rozładowania	-20°C ~ 50°C
	podczas składowania	-20°C ~ 40°C
Rezystancja wewnętrzna	w pełni naładowany akumulator	£9 mW
Napięcie ładowania w 20°C	praca	6,75V do 6,9V (-9 mV/°C)
	buforowa	
	praca cykliczna	7,2 V do 7,5V (-12 mV/°C)
Prąd ładowania	zalecany	1,2A
	maksymalny	3,6 A
Maksymalny prąd rozładowania (5s)	180 A	
Dostępna pojemność przy samorozładowaniu podczas składowania w 20°C	po 1 miesiącu	97 %
	po 6 miesiącach	80 %
	po 12 miesiącach	63 %
Typ obudowy	standardowa	ABS UL 94-HB
	opcjonalna	ABS UL 94-V0**
Kośćki biegunowe	faston F1	T1
Maksymalny moment dokręcania	-	

\* - Wg Eurobat (grupa General Purpose)

\*\* - Trudnopalna

### ZASTOSOWANIA

- zasilacze bezprzerwowe (UPS)
- systemy oświetlenia awaryjnego
- siłownie telekomunikacyjne i centrale telefoniczne
- kasy i drukarki fiskalne
- systemy alarmowe i przeciwpożarowe
- systemy fotowoltaiczne
- sprzęt medyczny
- urządzenia mobilne
- urządzenia o dużej cykliczności pracy
- urządzenia pomiarowe

### WYMIARY

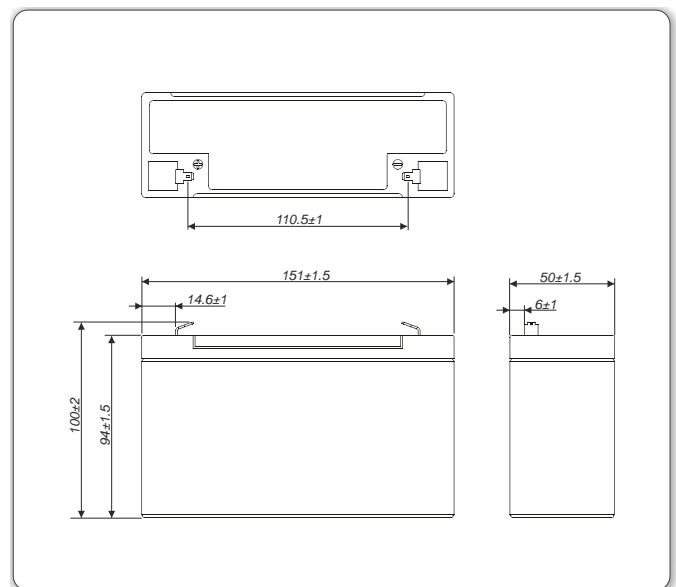

### KOŚĆKI BIEGUNOWE

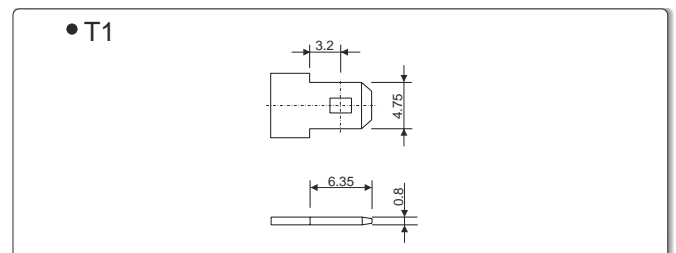

### BRAK OGRANICZEŃ TRANSPORTOWYCH

Akumulator dopuszczony do transportu drogą lotniczą, morską lub lądową. Sklasyfikowany jako materiał niebezpieczny (IATA/ICAO Special Provision A67, DOT-CFR Title 49 parts 171-189, IMDG amendment 27)

### CHARAKTERYSTYKI ROZŁADOWANIA

#### • Stałoprądowe (Prąd [A], 25 [°C])

U <sub>k</sub> V/ogniwo	Czas rozładowania										
	5 min	10 min	15 min	30 min	50 min	1h	2h	4h	6h	8h	10h
1,80	39,09	28,12	22,26	12,91	8,513	7,339	4,002	2,347	1,736	1,353	1,123
1,75	46,07	30,46	23,28	13,40	8,788	7,559	4,103	2,389	1,760	1,374	1,140
1,70	48,95	31,55	24,00	13,70	8,962	7,695	4,158	2,408	1,771	1,381	1,146
1,65	51,15	32,31	24,55	13,89	9,072	7,788	4,196	2,420	1,776	1,385	1,149
1,60	52,84	32,96	25,04	14,03	9,164	7,866	4,230	2,430	1,780	1,386	1,149
1,50	54,96	33,62	25,54	14,17	9,255	7,944	4,264	2,437	1,780	1,386	1,149

#### • Stałomocowe (Moc [W/ogniwo], 25 [°C])

U <sub>k</sub> V/ogniwo	Czas rozładowania										
	5 min	7 min	10 min	15 min	30 min	45 min	1h	1.5h	2h	3h	4h
1,85	66,23	57,03	49,73	40,30	23,90	17,37	13,933	9,767	7,733	5,667	4,567
1,80	72,30	61,27	53,23	42,67	25,37	18,30	14,567	10,167	8,000	5,833	4,700
1,75	83,70	69,37	57,67	44,63	26,33	18,93	15,000	10,467	8,200	5,933	4,767
1,70	88,93	72,80	59,73	46,00	26,93	19,30	15,267	10,633	8,300	6,000	4,800
1,65	92,93	75,40	61,17	47,07	27,33	19,57	15,433	10,733	8,400	6,033	4,833
1,60	96,00	77,40	62,40	48,00	27,60	19,77	15,600	10,833	8,467	6,067	4,867

U<sub>k</sub> - Napięcie końcowe rozładowania

## ywotno akumulatora przy pracy buforowej

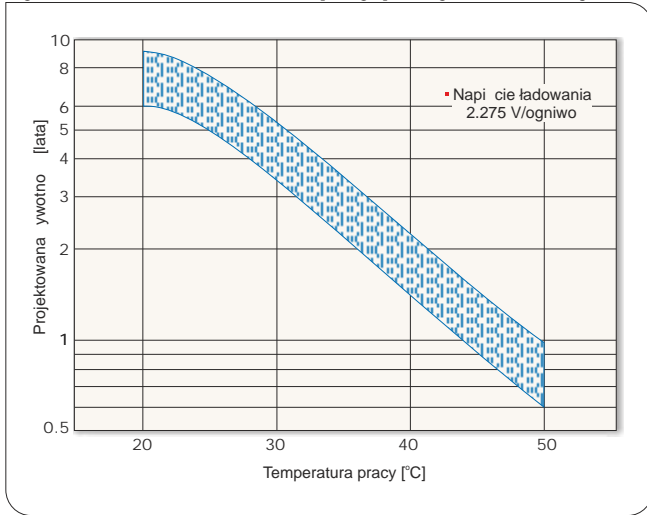

## ywotno akumulatora przy pracy cyklicznej

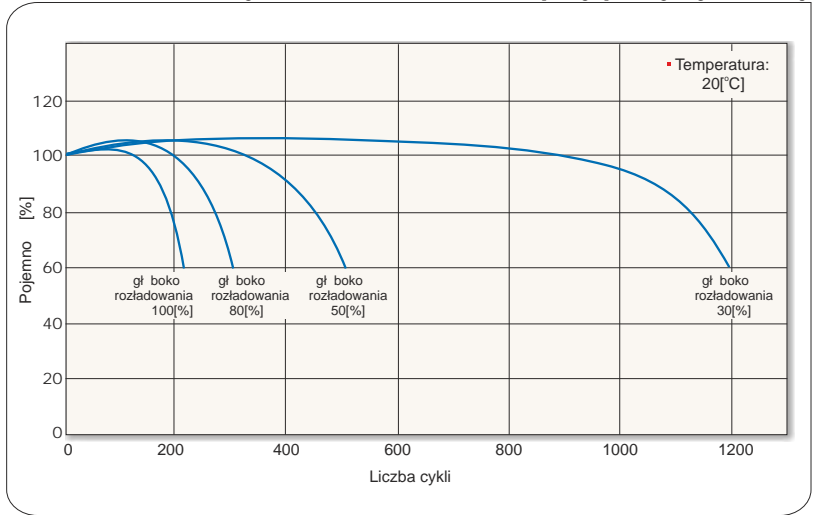

## Charakterystyki rozładowania akumulatora

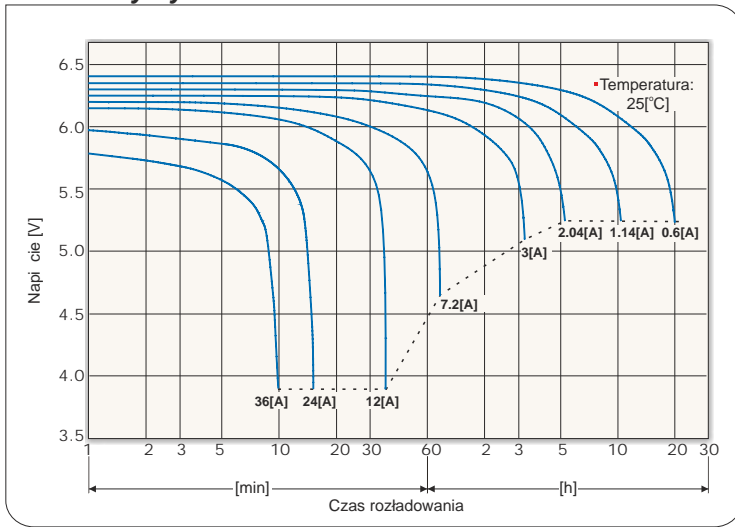

## Charakterystyki samorozładowania akumulatora

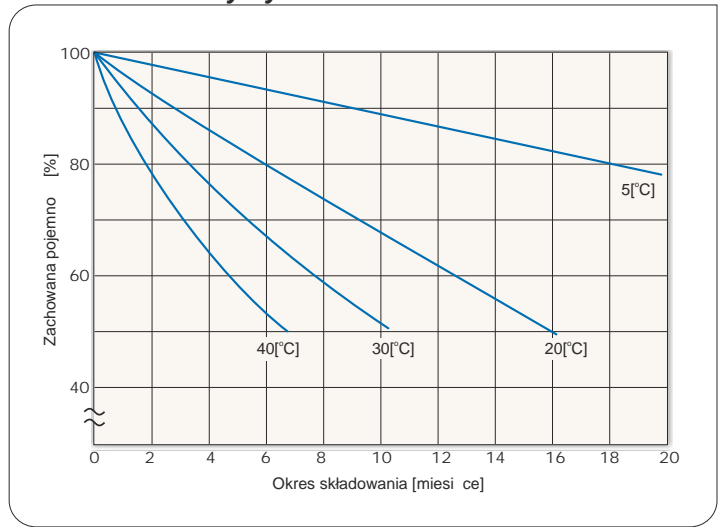

## Charakterystyki ładowania przy pracy buforowej

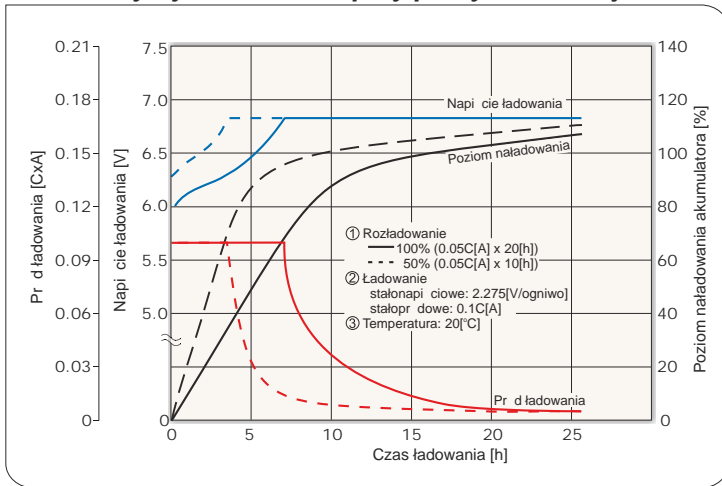

## Charakterystyki ładowania przy pracy cyklicznej

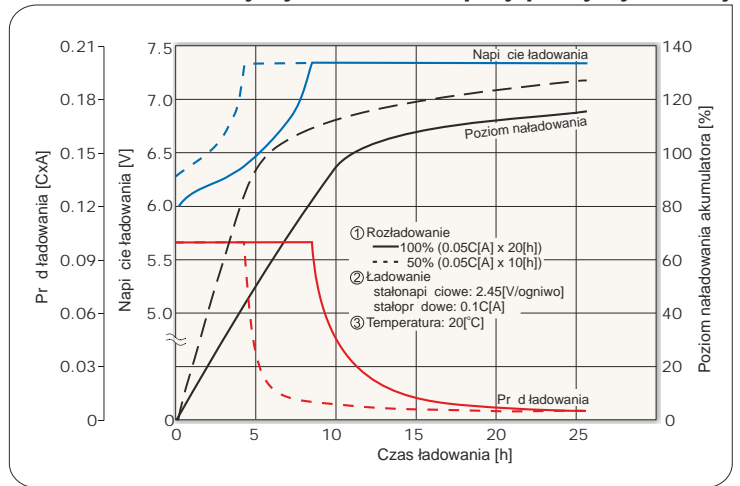

## Dopuszczalne ko cowe napi cia rozładowania akumulatora

Pr d rozładowania [A]	2.4 > I	2.4 ≤ I < 6	6 ≤ I < 12	12 ≤ I
Ko cowe napi cie rozładowania [V/ogniwo]	1.75	1.70	1.55	1.30



\*) C - pojemno akumulatora