

MWP 100-12h

Zgodność z normami
 PN-EN 60896-21:2007
 PN-EN 60896-22:2007
 PN-EN 61056-1:2013-05
 PN-EN 61056-2:2013-05
 PN-E-83016:1999

Akumulatory MW Power serii MWP są wykonane w technologii VRLA (AGM) i przeznaczone do stosowania zarówno w systemach zasilania awaryjnego jak i innych aplikacjach w których akumulator pracuje cyklicznie. Preferowane zastosowania akumulatorów tej serii to:

zasilanie awaryjne UPS, w systemach automatyki oraz jako źródło energii w urządzeniach przenośnych, zasilanie silników i innych urządzeń w trybie pracy cyklicznej. Dla rozładowań 50% do 600 cykli pracy. Projektowana żywotność wynosi 12 lat dla 20-25°C

Specyfikacja		
Napięcie nominalne	12V	
Pojemność nominalna	100 Ah	
Wymiary	Długość	338 mm
	Szerokość	170 mm
	Wysokość	212 mm
	Wysokość całkowita	217 mm
Waga	33 kg	



Wymiary mm (cale)

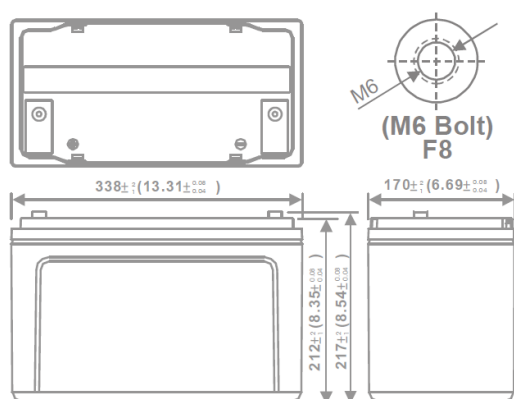

Zalecany/maksymalny moment dokręcenia M6: 7Nm/9Nm

Charakterystyka rozładowania

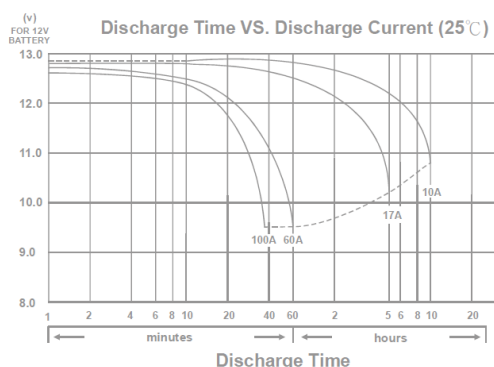

Charakterystyka

Pojemność dla 25°C i napięcia odcięcia 10,2V	20h	105 Ah
	10h	100 Ah
	5h	87 Ah
Rezystancja wewnętrzna	Aku. naładowany	5 mΩ
Pojemność	Dla 20°C	100%
	Dla 0°C	85%
	Dla -15°C	65%
Samorozładowanie	3 m-ce	90%
	6 m-cy	80%
	12 m-cy	65%
Terminal /Obudowa	M6 / ABS UL94 HB	
Ładowanie	Buforowe	13,5-13,8 V
	Cykliczne	14,4-15,0 V
Max prąd ładowania	30A	
Max prąd rozładowania	1100A / 5s	
Temperatury pracy	Rozładowanie	-20°C—50°C
	Ładowanie	-20°C—50°C
	Przechowywanie	-20°C—50°C

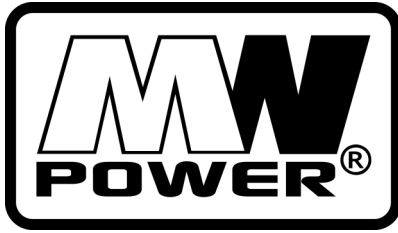

MWP 100-12h

Zgodność z normami

PN-EN 60896-21:2007

PN-EN 60896-22:2007

PN-EN 61056-1:2013-05

PN-EN 61056-2:2013-05

PN-E-83016:1999

Wpływ temperatury na pojemność

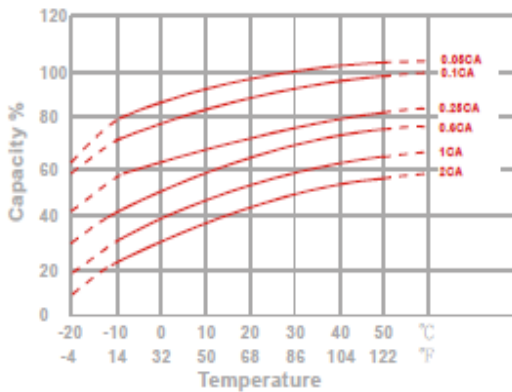

Charakterystyka spadku pojemności przy przechowywaniu

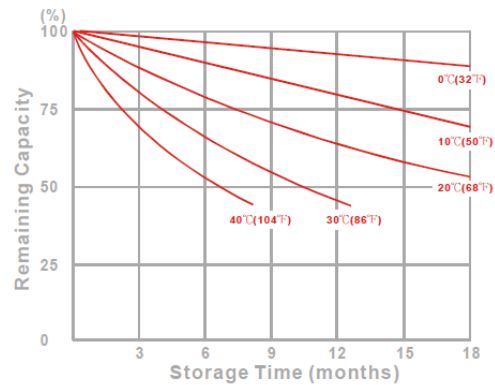

Żywotność akumulatora dla pracy buforowej

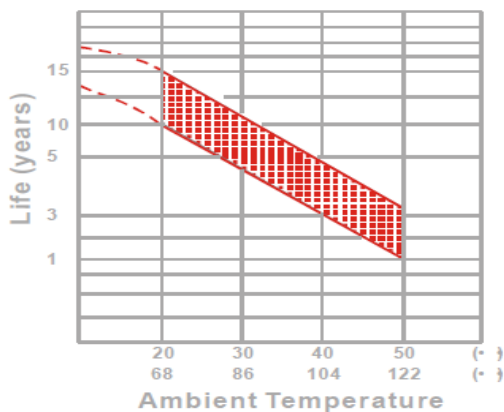

Stałoprądowa charakterystyka rozładowania (Watt, 25°C)

Napięcie	11,1 V	10,8 V	10,5 V	10,2 V	9,9 V	9,6V
5 min	2591	3185	3413	3514	3616	3726
10 min	2258	2479	2616	2707	2830	2891
15 min	1936	2017	2073	2118	2198	2265
30 min	1193	1255	1287	1308	1350	1392
60 min	721	739	756	763	772	783
120 min	397	412	421	427	434	443
180 min	303	314	325	329	334	341
240 min	225	237	249	253	258	264
300 min	202	210	216	218	221	225
600 min	122	127	132	134	136	138
1200 min	65,4	67,1	68,3	68,8	69,4	70,2

Żywotność akumulatora dla pracy cyklicznej

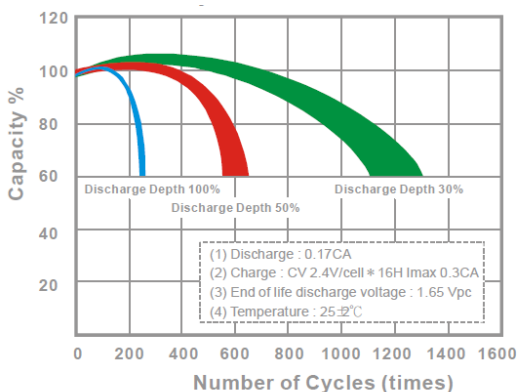

Staalomocowa charakterystyka rozładowania (A, 25°C)

Napięcie	11,1 V	10,8 V	10,5 V	10,2 V	9,9 V	9,6V
5 min	274	312	343	353	365	382
10 min	209	224	237	249	258	268
15 min	165	172	184	188	195	206
30 min	108	114	116	118	122	126
60 min	51,4	57,1	61,2	62,1	63,6	65,5
120 min	28,2	31,4	34,5	35,3	36,2	37,4
180 min	23,1	24,9	26,4	26,9	27,5	28,3
240 min	18,4	19,7	20,6	20,9	21,3	21,8
300 min	16,5	17,4	17,9	18,1	18,3	18,6
600 min	10,4	10,6	10,8	10,9	11,1	11,3
1200 min	5,25	5,42	5,54	5,59	5,65	5,73