

MWP 200-12B

Zgodność z normami
 PN-EN 60896-21:2007
 PN-EN 60896-22:2007
 PN-EN 61056-1:2013-05
 PN-EN 61056-2:2013-05
 PN-E-83016:1999

Akumulatory MW Power serii MWP są wykonane w technologii VRLA (AGM) i przeznaczone do stosowania zarówno w systemach zasilania awaryjnego jak i innych aplikacjach w których akumulator pracuje cyklicznie. Preferowane zastosowania akumulatorów tej serii to:

zasilanie awaryjne UPS, w systemach automatyki oraz jako źródło energii w urządzeniach przenośnych, zasilanie silników i innych urządzeń w trybie pracy cyklicznej. Dla rozładowań 50% do 600 cykli pracy. Projektowana żywotność wynosi 12 lat dla 20-25°C

Specyfikacja		
Napięcie nominalne	12V	
Pojemność nominalna	200 Ah	
Wymiary	Długość	522 mm
	Szerokość	238 mm
	Wysokość	219 mm
	Wysokość całkowita	224 mm
Waga	61,5 kg	



Wymiary mm (cale)

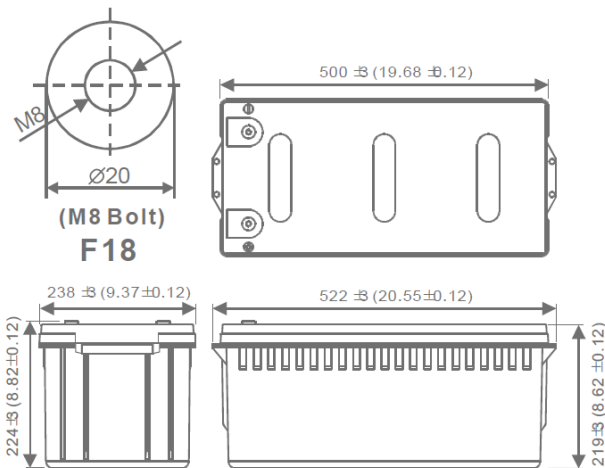

Zalecany/maksymalny moment dokręcenia M8: 7Nm/9Nm

Charakterystyka rozładowania

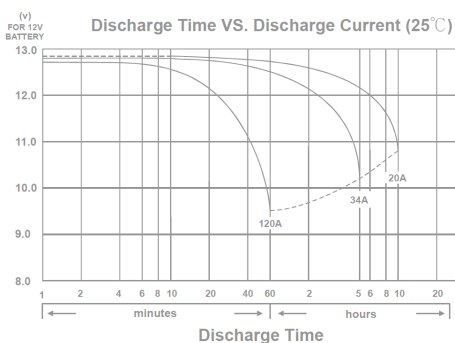

Charakterystyka		
Pojemność dla 25°C i napięcia odcięcia 10,2V	20h	208 Ah
	10h	200 Ah
	5h	175 Ah
Rezystancja wewnętrzna	Aku. naładowany	3 mΩ
Pojemność	Dla 20°C	100%
	Dla 0°C	85%
	Dla -15°C	65%
Samorozładowanie	3 m-ce	90%
	6 m-cy	80%
	12 m-cy	65%
Terminal /Obudowa	F18 / ABS UL94-12	
Ładowanie	Buforowe	13,5-13,8 V
	Cykliczne	14,4-15,0 V
Max prąd ładowania	60 A	
Max prąd rozładowania	1600A / 5s	
Temperatury pracy	Rozładowanie	-20°C—50°C
	Ładowanie	-20°C—50°C
	Przechowywanie	-20°C—50°C

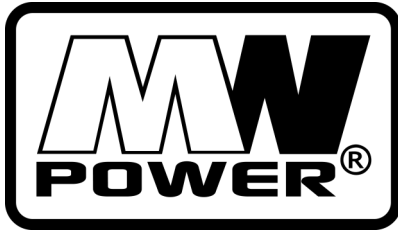

MWP 200-12B

Zgodność z normami

PN-EN 60896-21:2007
 PN-EN 60896-22:2007
 PN-EN 61056-1:2013-05
 PN-EN 61056-2:2013-05
 PN-E-83016:1999

Wpływ temperatury na pojemność

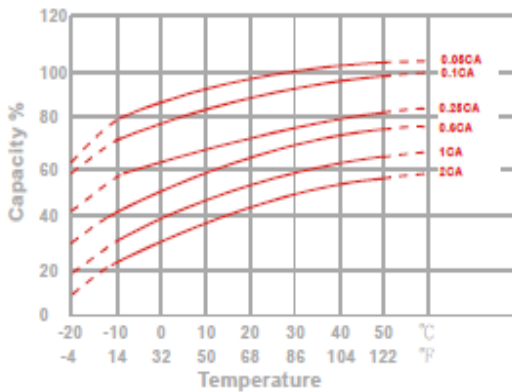

Charakterystyka spadku pojemności przy przechowywaniu

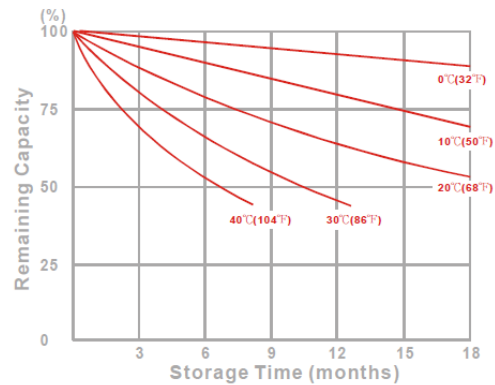

Żywotność akumulatora dla pracy buforowej

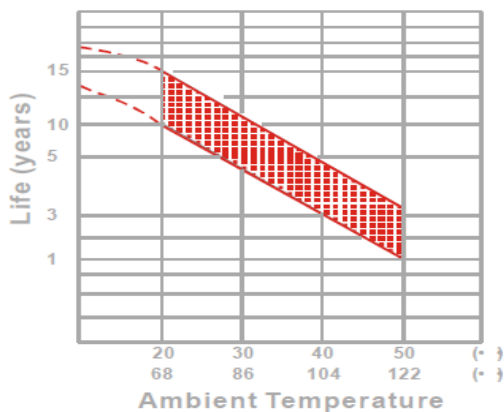

Stałoprądowa charakterystyka rozładowania (Watt, 25°C)

Napięcie	11,1 V	10,8 V	10,5 V	10,2 V	9,9 V	9,6V
5 min	4889	5372	5669	5990	6197	6375
10 min	3732	3961	4115	4282	4400	4567
15 min	3288	3408	3534	3624	3751	3893
30 min	2172	2246	2288	2350	2416	2484
60 min	1332	1356	1392	1416	1447	1480
120 min	758	780	792	798	803	815
180 min	570	588	592	595	600	607
240 min	468	481	486	489	492	498
300 min	400	414	417	418	421	427
600 min	238	240	241	243	243	244
1200 min	126	127	127	127	127	128

Żywotność akumulatora dla pracy cyklicznej

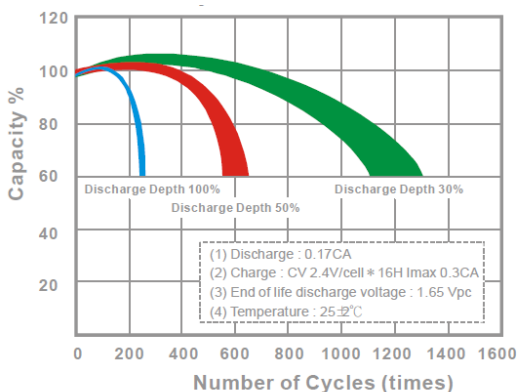

Staalocowa charakterystyka rozładowania (A, 25°C)

Napięcie	11,1 V	10,8 V	10,5 V	10,2 V	9,9 V	9,6V
5 min	450	493	520	551	570	586
10 min	334,2	353,4	367,2	382,8	393	407,7
15 min	300	310,2	322,2	330	341	353,8
30 min	190,2	196,2	199,8	205	210,7	216,5
60 min	117	118,8	121,8	124,2	127	130,1
120 min	69	70,8	72	72,6	73,2	74,25
180 min	48,48	49,98	50,4	50,7	51	51,63
240 min	39,78	40,98	41,28	41,58	41,82	42,33
300 min	34,02	34,98	35,22	35,52	35,7	36,12
600 min	19,98	20,1	20,28	20,28	20,4	20,505
1200 min	10,5	10,62	10,62	10,68	10,68	10,725