

Napięcie nominalne	12 V	
Pojemność nominalna	68,8 Ah @ C20 dla rozładowania do 1,75 V/celę dla 20°C 65,0 Ah @ C10 dla rozładowania do 1,80 V/celę dla 20°C	
Wymiary	Długość	350 mm
	Szerokość	167 mm
	Wysokość / wys. całkowita	182 / 182 mm
Waga	~ 21,0 kg	
Technologia wykonania	AGM (Absorbent Glass Mat) elektrolit uwięziony w separatorach z włókna szklanego VRLA (Valve Regulated Lead Acid) bezobsługowy, obudowa wyposażona w zawory bezpieczeństwa	
Projektowana żywotność	12 lat (dla pracy buforowej w temp. 20°C)	
Rezystancja wewnętrzna	~ 6,0 mΩ (w stanie pełnego naładowania)	
Dopuszczalny zakres temp. otoczenia	Rozładowanie	-20°C ~ +60°C
	Ładowanie	0°C ~ +60°C
	Składowanie	-20°C ~ +60°C
Optymalna temp. pracy	+20°C ± 5°C	
Maksymalny prąd rozładowania	650 A (5 sek.)	
Prąd zwarciovowy	1500 A	
Maksymalny prąd ładowania	19,5 A	
Napięcie ładowania	Praca buforowa (dla 20°C)	13,5 ~ 13,8 VDC
	Praca cykliczna (dla 20°C)	14,4 ~ 14,8 VDC
Samorozładowanie	średnio 3% pojemności na miesiąc dla 20°C	
Materiał obudowy	ABS UL94HB (na specjalne zamówienie UL94-V0)	
Rodzaj terminala	Gwint wewnętrzny M6 (moment dokręcenia 8 ÷ 10 Nm)	

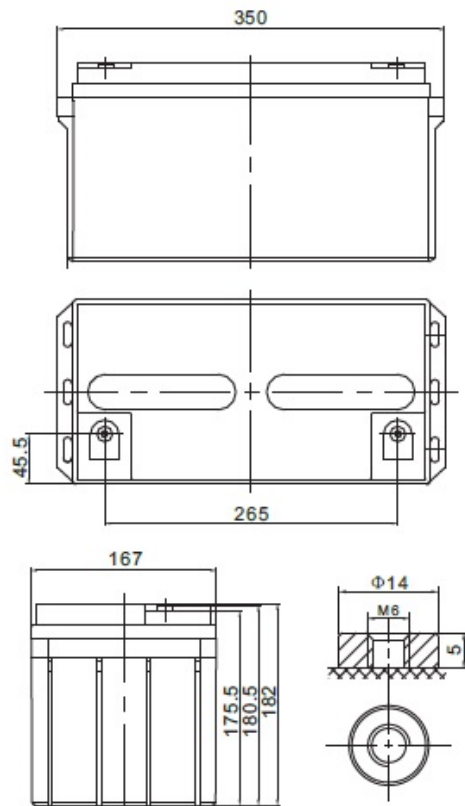

CHRAKTERYSTYKA STAŁOPRĄDOWA (A przy 20°C)

Napięcie / czas	5 min	10 min	15 min	30 min	1 h	2 h	3 h	4 h	5 h	8 h	10 h	20 h
9.6 V	228,07	159,67	119,03	68,89	40,42	24,22	17,78	14,44	12,19	8,15	6,93	3,55
10.0 V	219,83	154,91	115,91	67,37	39,68	23,86	17,55	14,26	12,05	8,07	6,86	3,53
10.2 V	209,11	148,67	111,81	65,37	38,68	23,39	17,23	14,03	11,86	7,96	6,78	3,49
10.5 V	195,34	140,59	106,47	62,76	37,38	22,77	16,81	13,71	11,62	7,81	6,66	3,44
10.8 V	177,98	130,27	99,61	59,36	35,68	21,95	16,26	13,29	11,29	7,62	6,50	3,37
11.1 V	156,62	117,37	90,94	55,03	33,48	20,88	15,55	12,74	10,85	7,36	6,30	3,28

CHRAKTERYSTYKA STAŁOMOCOWA (W przy 20°C)

Napięcie / czas	5 min	10 min	15 min	30 min	1 h	2 h	3 h	4 h	5 h	8 h	10 h	20 h
9.6 V	2355,4	1652,9	1267,3	762,0	460,3	279,5	206,9	168,9	143,1	96,9	82,9	42,6
10.0 V	2330,5	1646,1	1260,1	756,3	456,6	277,4	205,4	167,7	142,2	96,2	82,3	42,3
10.2 V	2241,7	1597,5	1226,1	738,0	446,7	272,8	202,2	165,2	140,3	95,0	81,3	41,9
10.5 V	2131,8	1537,9	1184,5	715,8	433,8	266,8	198,1	162,1	137,8	93,5	80,0	41,4
10.8 V	1976,2	1449,9	1123,8	683,9	416,0	258,5	192,4	157,7	134,4	91,4	78,3	40,6
11.1 V	1770,0	1329,5	1040,6	640,3	393,2	247,2	184,7	151,8	129,7	88,5	75,9	39,6

SPEŁNIANE NORMY

PN-EN 60896-21:2007	ISO 9001
PN-EN 60896-22:2007	ISO 14001
PN-EN 61056-1:2013	
PN-EN 61056-2:2013	
PN-E-83016:1999	